

POLYKARBONÁTOVÉ

## SPODNÍ 3

# TĚSNĚNÍ

příslušenství ke sprchovým koutům

## P-S-3-8

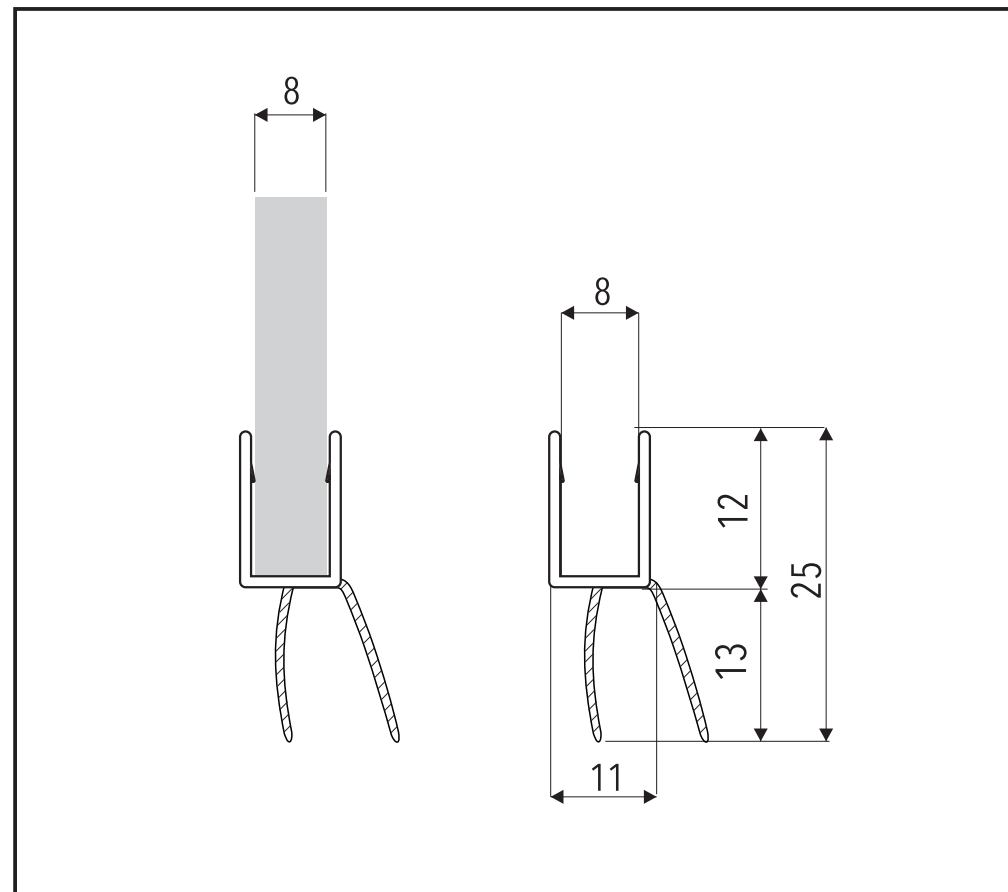
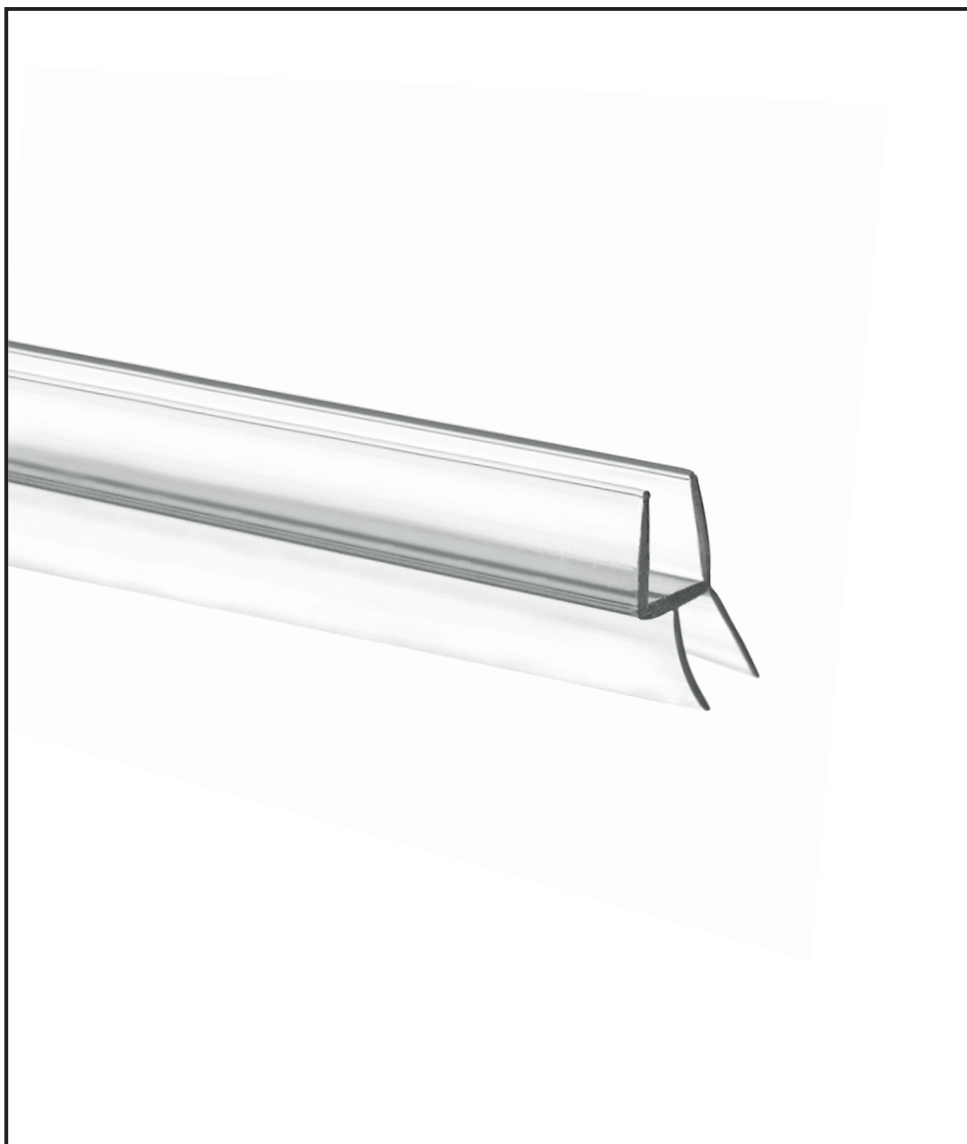

Název

**P-S-3-8**

Délka  
(mm)

**2000**

Pro tl. skla  
(mm)

**8**

Materiál : Polykarbonát

Teplotní rozsah : 0 - 50°

UV odolnost : EN ISO 4892-2