

Konzoly

OASIS T3 - 100

Rozpěrná tyčka rovná hranatá



TECHNICKÝ POPIS

Materiál :	Hliník
Povrchová úprava :	Chróm
Délka :	100 cm
Roztažení :	99,5 - 100,5 cm
Tloušťka skla :	6 - 8 mm
Výplň :	Sklo
Kotvení :	Sklo / Stena

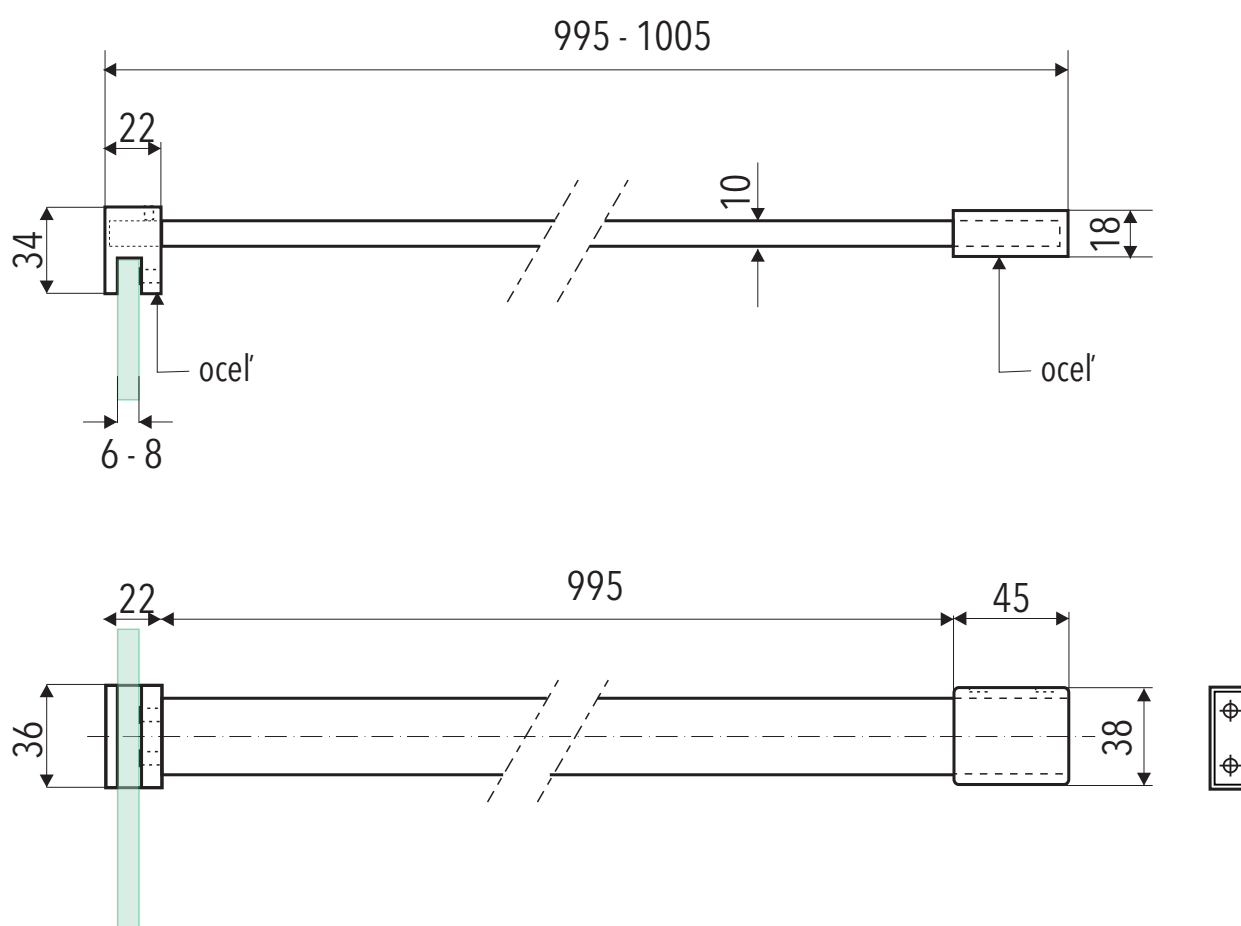

* Rozměry na výkrese sú udané v mm.

Kód : OASIS-T3-100