

Konzoly

OASIS T2 - 90

Rozpěrná tyčka rovná hranatá



TECHNICKÝ POPIS

Materiál :	Hliník
Povrchová úprava :	Chróm
Délka :	90 cm
Roztažení :	89,5 - 90,5 cm
Tloušťka skla :	6 - 8 mm
Výplň :	Sklo
Kotvení :	Sklo / Stena

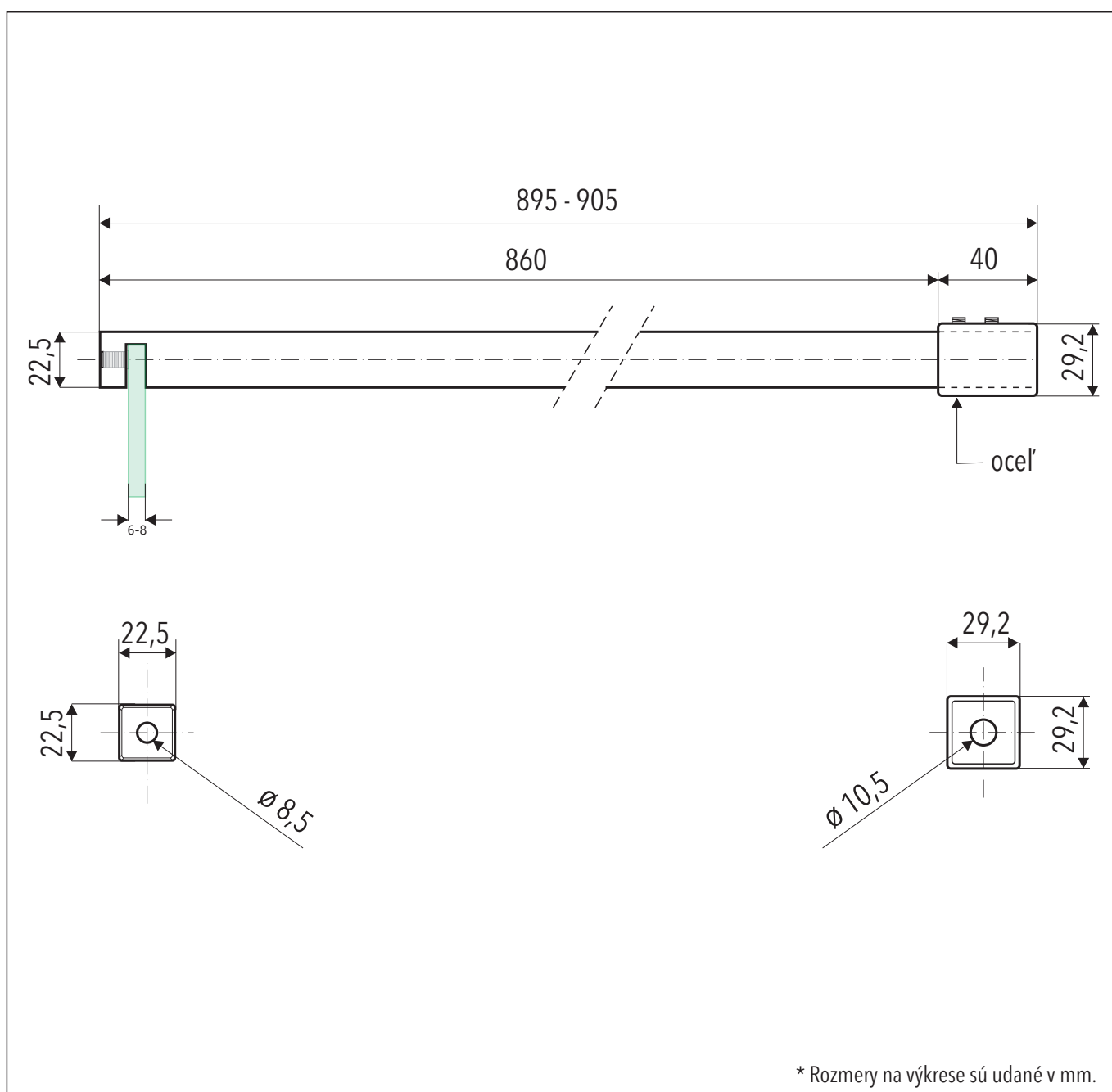

Kód : OASIS-T2-90